

Vorgesehene Verwendung

Das Zfx™ Torque Handstück dient zur Aufnahme von verschiedenen Schraubendreherspitzen für zahntechnische Zwecke wie z. B. zum Ein- und Ausschrauben von Prothesenteilen und Scankörpern. Das Gerät ist nicht für die Verwendung im Mund des Patienten bestimmt.

Produktbeschreibung

Das Zfx™ Torque Handstück ist mit einer ISO-Latch Verbindung konzipiert. Alle Schraubendreherspitzen mit einem entsprechenden ISO-Latch-Anschluss können mit dem Zfx™ Torque Handstück verwendet werden. Das Handstück ist mit einem Einstellknopf ausgestattet, der es ermöglicht, den Drehmomentwert von etwa 2 Ncm bis 8 Ncm zu regulieren.

Die Drehmomentfunktion arbeitet ausschließlich beim Anziehen, nicht beim Öffnen einer Schraube.

Das Zfx™ Torque Handstück ist einzeln verpackt und wiederverwendbar. Es ist ausschließlich für den Einsatz im Labor bestimmt. Das Handstück wird unsteril geliefert und muss vor der Verwendung gereinigt werden.

Materialien

Das Zfx™ Torque Handstück setzt sich aus folgenden Materialien zusammen:

- × Edelstahl EN 1.4125 (poliert)
- × Kohlenstoffstahl EN 10270.1
- × Aluminium EN 7075-T651 (anodisiert)
- × Plastik Polyslider® (Nylon-Material)

Verfahren

× Handhabung

1. Regulierungskappe
2. Griffstück
3. Rechteckiger Druckknopf
4. Kopfteil
5. Schraubendreher mit ISO-Latch (nicht enthalten)

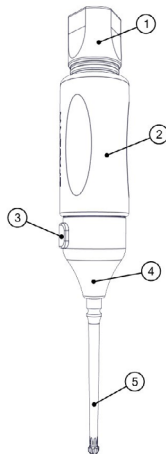

Schritt 1: Drücken Sie den rechteckigen Druckknopf auf dem Kopfteil des Zfx™ Torque Handstückes.

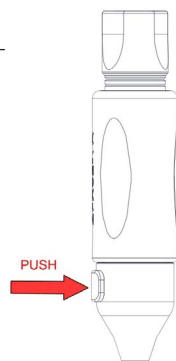

Schritt 2: Stecken Sie den ISO-Latch Schaft einer entsprechenden Schraubendreherspitze in das Loch am Kopfstück.



Schritt 3: Drehen Sie die Schraubendreherspitze mit gedrücktem Knopf, bis diese einrastet. Lassen Sie den Knopf los und prüfen Sie, ob die Schraubendreherspitze gesichert bleibt.

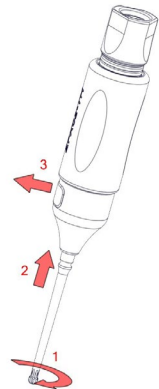

Schritt 4: Stellen Sie den gewünschten Drehmomentwert ein, indem Sie die rote Regulierungskappe nach rechts (Erhöhung des Drehmomentwertes) oder nach links (Verringerung des Drehmomentwertes) drehen. Der Drehmomentbereich liegt etwa zwischen 2 Ncm und 8 Ncm.

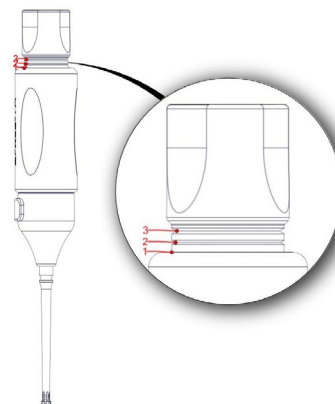
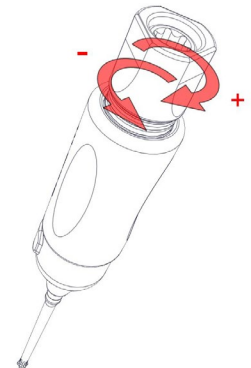

Die Regulierungskappe hat drei Rillen, die den eingestellten Drehmomentwert grob anzeigen. Wenn sie mit der Kante des blauen Griffstückes ausgerichtet ist, zeigt Nut 1 ungefähr 2Ncm, Nut 2 ungefähr 4Ncm und Nut 3 ungefähr 8Ncm an.



Hinweis: Um die Drehmomentfunktion zu deaktivieren, drehen Sie die Regulierungskappe nach rechts, bis sie mit dem blauen Griffstück einrastet.

Schritt 5: Setzen Sie die Schraubendreherspitze an der entsprechenden Stelle des Schraubenkopfes an.

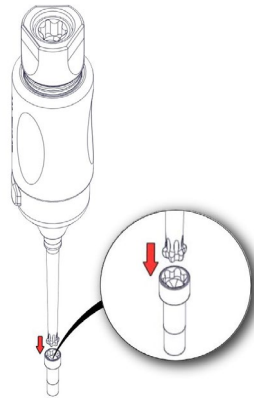

Schritt 6: Drehen Sie die Schraube ein, indem Sie das Zfx™ Torque Handstück nach rechts drehen. Das eingestellte Drehmoment ist erreicht, sobald ein Überspringen des Griffstücks spürbar ist.

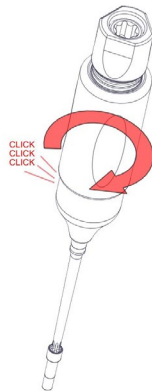

- × **Reinigung**
Das Zfx™ Torque Handstück sollte nur mit einem feuchten Tuch gereinigt werden.

Lagerung und Handhabung

Das Zfx™ Torque Handstück sollte im gereinigten Zustand bei Raumtemperatur an einem trockenen Ort gelagert werden.

Kontraindikationen

Keine

Bekannte Nebenwirkungen

Keine



Warnungen

- × Das Zfx™ Torque Handstück darf nur von Dentalfachkräften verwendet und gehandhabt werden, die einen anerkannten Abschluss als zahnmedizinische Fachkraft haben.
- × Die Einstellung des Drehmomentwerts (siehe Schritt 4) ist nicht genau spezifiziert, es handelt sich um eine ungefähre Einstellung und die Werte sind nicht garantiert. Achten Sie außerdem darauf, dass Sie die Schrauberspitze nicht zu stark anziehen, da sonst die Drehmomentfunktion blockiert wird! Bitte beachten Sie die Angaben in der Betriebsanleitung der jeweiligen Schraubendreher!
- × Das Zfx™ Torque Handstück darf nur mit Schraubendrehereinsätzen mit ISO-Latch-Anschluss verwendet werden, um eine Beschädigung des Mechanismus zu vermeiden.
- × Verwenden Sie keine zusätzlichen Werkzeuge in Kombination mit dem Zfx™ Torque Handstück.
- × Die missbräuchliche Verwendung des Zfx™ Torque Handstück kann das Werkzeug beschädigen und/oder den Benutzer verletzen.
- × Falsche Lagerung des Zfx™ Torque Handstück kann zu Fehlfunktionen oder Schäden führen.
- × Das Zfx™ Torque Handstück besteht aus leitenden Materialien. Das Werkzeug bietet keinen Schutz gegen Elektrizität!

Erklärung der Symbole



Unsteril



Eindeutige Medizinprodukt-erkennung



Herstellerinformation, Adresse der offiziellen Herstellereinrichtung.



Menge / Einheit des Packungsinhalts



LOT-Nummer, Symbol gefolgt vom Produktionsdatum des Loses.



Referenznummer, Symbol gefolgt von der Artikelnummer des Herstellers.



Gebrauchsanweisung beachten
<https://dentaltec.zfx-dental.com/de/downloads>

Herstellerinformation



Zfx GmbH
Kopernikusstraße 15
85221 Dachau
Deutschland

T +49 (0) 8131/33 244 - 0
F +49 (0) 8131/33 244 - 10
www.zfx-dental.com

Schadensberichterstattung / Reklamationen:

Senden Sie diese bitte an qm@zfx-dental.com

